



**Gyártó: NINGBO SANXING SMART ELECTRIC CO., LTD.,
Kína, Cicheng Town, Jianbei District, Ningbo, 310054, Fengwan Road No16**

**Forgalmazó: ODD Consulting Kft.
Magyarország, 1115 Budapest, Etele tér 4. III/8**

Leírás az ügyfelek számára

**Sanxing SX601 (P12S01) Egyfázisú és
Sanxing SX631 (P34S02) Háromfázisú SMART
fogyasztásmérő
Dokumentum verzió: v1.4**

e-on | Hálózat

Sanxing SX601 (P12S01)

1. Rövid bevezetés

A mért energia értékét a villamos fogyasztásmérőből az LCD kijelzőről lehet leolvasni, illetve távleolvasás útján az adatközpont napi leolvasást végez.

2. Adattábla

Szám	Leírás
1	Típus
2	LCD kijelző
3	Léptető nyomógomb (MENU)
4	Plombálható nyomógomb (SET)
5	Állapotjelzők
6	Vonalkód / Sorozatszám
7	Optikai port
8	Pontossági osztály, Hitelesítő LED – Aktív energia
9	Pontossági osztály, Hitelesítő LED – Meddő energia
10	Riasztás LED
11	Műszaki adatok
12	Gyártási év

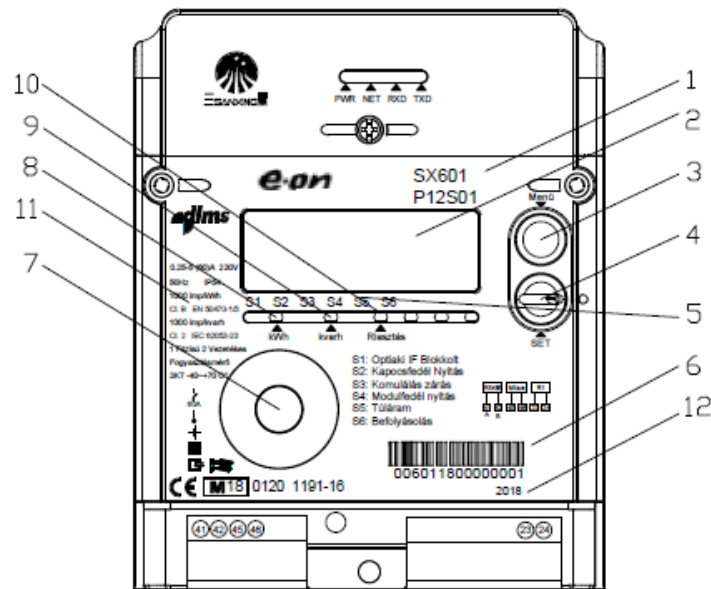

Sanxing SX631 (P34S02)

1. Rövid bevezetés

A mért energia értékét a villamos fogyasztásmérőből az LCD kijelzőről lehet leolvasni, illetve távleolvasás útján az adatközpont napi leolvasást végez.

2. Adattábla

Szám	Leírás
1	Típus
2	LCD kijelző
3	Léptető nyomógomb (MENU)
4	Plombálható nyomógomb (SET)
5	Állapotjelzők
6	Vonalkód / Sorozatszám
7	Optikai port
8	Pontossági osztály, Hitelesítő LED – Aktív energia
9	Pontossági osztály, Hitelesítő LED – Meddő energia
10	Riasztás LED
11	Műszaki adatok
12	Gyártási év

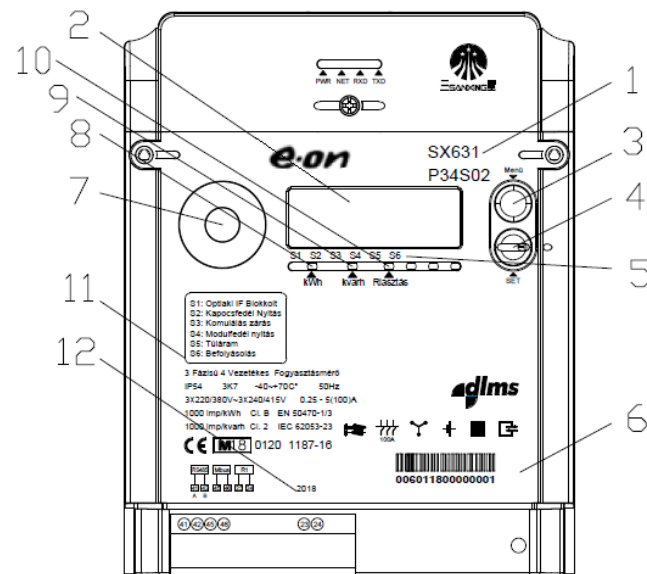

3. Az LCD kijelző adatai



4. Áram kikapcsolása:

Abban az esetben, ha az áram a szolgáltató által kikapcsolásra került, a következő felirat és jelzés



4. Áram kikapcsolása:

Amennyiben az áramszolgáltató engedélyezte a visszakapcsolást, azt a kijelzőn a relé jel folyamatos villogásával és a PrESS_on felirattal jelzi a készülék.

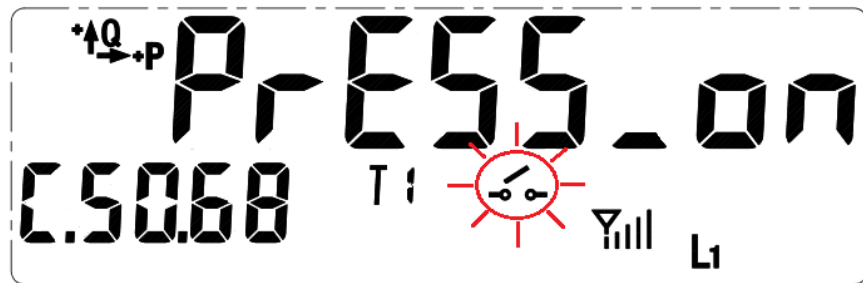





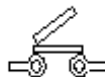

Ekkor Ön úgy állíthatja helyre az energiaszolgáltatást, ha az egyfázisú SX601 mérő esetén a jelen tájékoztató 2. oldalán, a háromfázisú SX631 mérő esetén a jelen tájékoztató 3. oldalán látható 3-as **(MENÜ) nyomógombot legalább 1 másodpercig nyomva tartja. A feszültség visszakapcsolása előtt győződjön meg róla, hogy az biztonságos-e** (pl. éppen nem szerelik-e otthonában a villamos hálózatot, vagy nincsenek-e hibásan működő készülékek csatlakoztatva, stb.).

A relé állapotának kijelző ikonja az összes kijelzőn látható:



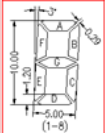





Manuálisan is kikapcsolhatja a beépített relét: az LCD kijelző mellett található „Teszt” gombot nyomva tartva a belső relé kikapcsol, kikapcsolva ezzel otthonában az áramszolgáltatást. Ekkor is a „PrESS_on” feliratot fogja látni a „Megszakító állapota” kijelzőn. A visszakapcsolás az előzőekhez hasonlóan ebben az esetben is a „Menü” gomb hosszú lenyomásával történik.



5. Az LCD kijelző adatai

LCD szimbólum	Leírás
	Energiaáramlás iránya
	be: fázisfeszültség aktív ki: nincs fázisfeszültség villogás: feszültség hiány vagy túlfeszültség
	Az LCD kijelző jobb felső részében található hétszegmenses számjegyek adatokat és menüpontokat jelenítenek meg. Az egyes számjegyek mérete 10mm X 5mm. 
	Az LCD kijelző bal alsó részében található hétszegmenses számjegyek kijelzés azonosítókat, úgynevezett OBIS kódokat jelenítenek meg.
	Mértékegységek
	Folyamatban levő kommunikáció.
	Beépített relé állapotának jelzése
	GPRS jelszint

5. Az LCD kijelző adatai

LCD szimbólum	Leírás
	Két akkumulátor töltöttségi állapotának jelzése. Bal oldali: Belső elem; Jobb oldali: Külső elem
	Aktív tarifa megjelenítése
	PLC Kommunikáció (Villog kommunikáció esetén)
	Előre fizetős üzemmód (Opcionális)
	Manipulálás
	Riasztás
	Speciális eseményeket jelző kisméretű háromszögek. További információt az alábbi táblázat tartalmazza

5. Az LCD kijelző adatai

LCD szimbólum	Leírás
on	Megszakító csatlakoztatva (bekapcsolt állapot)
r_oFF	Távoli kikapcsolás (kikapcsolt állapot)
PrESS_on	Megszakító visszakapcsolható állapotban van
	R1 vagy R2 kimeneti relé állapot jelzése (A szimbólum látható ha az R1 vagy R2 relé zárt állapotban van)
	Kredit státusz (opcionális)

Felirat az adattáblán	S1	S2	S3	S4	S5	S6
Jelentése	Optikai IF blokkolt	Kapocsfedél nyitás	Kumulálás zárás	Modulfedél nyitás	Túláram	Befolyásolás
	Kommunikáció zárolva	Kapocsfedél nyitás történt	Hó végi zárás, adat-letárolás történt	Modulfedél nyitás történt	Csak a jelenség idejére aktiválódik a jelzés.	Addig aktív a jelzés, amíg az adott bit nincs törölve.

6. Menürendszer

A Fogyasztásmérő két menüvel rendelkezik. Automatikus görgetési menü illetve manuális görgetési menü, melyek tartalma függ a fogyasztásmérő beállításától.

A fogyasztásmérő bekapcsolása után az automatikus görgetési menüben található objektumokat mutatja 10 másodperces léptetéssel. Bekapcsolás után 5 percen keresztül az összes hatásos vételezett energia (1.8.0) és az összes hatásos export energia (2.8.0) 0 tizedes, illetve 3 tizedes felbontással is látható (8 egész és 0 tizedes, illetve 5 egész és 3 tizedes). Az 5 perc letelte után már csak 0 tizedes felbontás az érvényes.





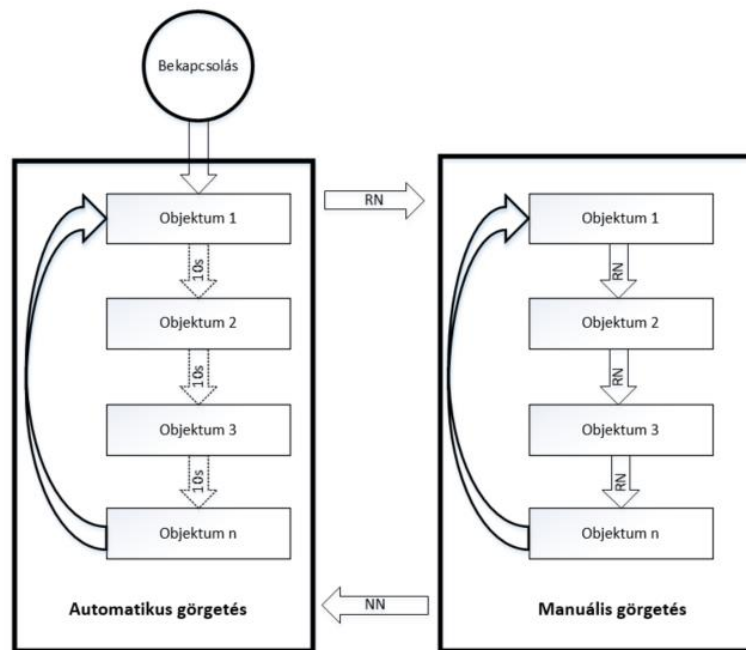

A Manuális görgetési menübe történő belépéshez a MENÜ gomb rövid (RN) idejű megnyomása szükséges. Eben a menüben az egyes objektumok léptetése nem automatikusan, hanem nyomógombbal (MENÜ gomb) történik. Ha nem történik nyomógomb megnyomás több mint 120 másodpercig (NN), akkor a fogyasztásmérő visszatér az automatikus görgetési módba.

Sanxing SX6x1 PxxS0x





7. Automatikus görgetés

Bekapcsolás után 5 percen keresztül az összes hatásos energia (1.8.0) és az összes hatásos export energia (2.8.0) 0 tizedes, illetve 3 tizedes felbontással is látható. Az 5 perc letelte után már csak 0 tizedes felbontás az érvényes. Automatikus görgetés alapértelmezett információs listája.

Szám	Információ	Megjegyzés	Kijelző
1	Kijelző teszt	Teljes képernyő az összes szegmens teszteléséhez	
2	Összes hatásos energia 1.8.0	00000000 kWh	
3	Összes hatásos energia 1.8.0	00000.000 kWh Három tizedes felbontás a mérő bekapcsolás után 5 percig látható!	
4	Összes hatásos export energia 2.8.0	00000000 kWh	
5	Összes hatásos export energia 2.8.0	00000.000 kWh Három tizedes felbontás a mérő bekapcsolás után 5 percig látható!	
6	Hibakód	F.F.0	

7. Automatikus görgetés

Szám	Információ	Megjegyzés	Kijelző
7	Idő	Óra:perc:másodperc	
8	Dátum	Év:Hónap:Nap	
9	Megszakító állapot	C.50.68 (3 féle állapot, lásd: „Az LCD kijelző adatai” résznél)	

8. Nyomógomb műveletek

- Automatikus gördülő üzemmódban az adatok 10 másodperces intervallumokban jelennek meg.
- Az adatok manuális gördítéséhez a „gördítő” gombot kell megnyomni. A gördítő gomb használatáról az alábbi táblázat ad tájékoztatást.

Művelet	Leírás
Rövid gombnyomás (>70ms és <2s)	<ul style="list-style-type: none">■ Átállás automatikus gördülésről manuális gördülésre, vagy■ következő menüételre vagy adattételre történő továbblépés manuális adatmegjelenítő üzemmódban <p>Megjegyzés: Ha a fogyasztásmérő beépített reléje kikapcsolt állapotban van, a relévezérlő konfigurálásától függően manuálisan is visszakapcsolható a relé.</p>
Nincs gombnyomás >120s	Visszatérés automatikus adatgördítésre a manuális gördítés üzemmódjának bármelyik pozíciójából

9. Manuális görgetés:

Név	Kijelző azonosító	Formátum	Egység	Megjegyzés
Megszakító állapota	C.50.68	XXXXXXXX		
Hiba regiszter	F.F.0	XXXXXXXX	/	
Riasztás regiszter 1	F.E.0	XXXXXXXX	/	
Riasztás regiszter 1	F.L.0	XXXXXXXX	/	
Idő	0.9.1	óóppmm	/	
Dátum	0.9.2	ÉÉHHNN	/	
Gyártói készülék ID 1 - mérő sorozatszáma	C.1.0	XXXXXXXX / XXXXXXXX	/	Váltakozva, az első 7 és az utolsó 8 számjegye
Gyártói készülék ID 3 - mérő sorozatszámának első része	C.1.7	XXXXXXXX	/	Vezető 0 + első 7 szám a 96.1.0 - ból
Gyártói készülék ID 4 - mérő sorozatszámának második része	C.1.8	XXXXXXXX	/	Utolsó 8 szám a 96.1.0 - ból
Aktív energia import (+A)	1.8.0	00000000	kWh	
Aktív energia import (+A) - tarifa 1	1.8.1	00000000	kWh	
Aktív energia import (+A) - tarifa 2	1.8.2	00000000	kWh	
Aktív energia export (-A)	2.8.0	00000000	kWh	
Aktív energia export (-A) - tarifa	2.8.1	00000000	kWh	
Aktív energia export (-A) - tarifa 2	2.8.2	00000000	kWh	
Reaktív energia import (+R)	3.8.0	00000000	kvarh	
Reaktív energia export (-R)	4.8.0	00000000	kvarh	
Reaktív energia QI (+Ri)	5.8.0	00000000	kvarh	
Reaktív energia QII (+Rc)	6.8.0	00000000	kvarh	
Reaktív energia QIII (-Ri)	7.8.0	00000000	kvarh	
Reaktív energia QIV (-Rc)	8.8.0	00000000	kvarh	
Aktív energia (+A + -A) összesített	15.8.0	00000000	kWh	
Pillanatnyi feszültség L1	32.7.0	000.00	V	
Pillanatnyi feszültség L2 (csak az SX631 esetén)	52.7.0	000.00	V	
Pillanatnyi feszültség L3 (csak az SX631 esetén)	72.7.0	000.00	V	

9. Manuális görgetés

Név	Kijelző azonosító	Formátum	Egység	Megjegyzés
Pillanatnyi áram L1	31.7.0	000.000	A	
Pillanatnyi áram L2 (csak az SX631 esetén)	51.7.0	000.000	A	
Pillanatnyi áram L3 (csak az SX631 esetén)	71.7.0	000.000	A	
Pillanatnyi teljesítménytényező	13.7.0	00.00	-	
Pillanatnyi aktív import teljesítmény (+A)	1.7.0	0000.00	kW	
Pillanatnyi aktív export teljesítmény (-A)	2.7.0	0000.00	kW	
1 hónappal korábbi hónapvégi tárolt Aktív energia import (+A)	1.8.0.1	00000000	kWh	
2 hónappal korábbi hónapvégi tárolt - Aktív energia import (+A)	1.8.0.2	00000000	kWh	
1 hónappal korábbi hónapvégi tárolt - Aktív energia import (+A) - tarifa 1	1.8.1.1	00000000	kWh	
2 hónappal korábbi hónapvégi tárolt - Aktív energia import (+A) - tarifa 1	1.8.1.2	00000000	kWh	
1 hónappal korábbi hónapvégi tárolt - Aktív energia import (+A) - tarifa 2	1.8.2.1	00000000	kWh	
2 hónappal korábbi hónapvégi tárolt - Aktív energia import (+A) - tarifa 2	1.8.2.2	00000000	kWh	
1 hónappal korábbi hónapvégi tárolt - Aktív energia export (-A)	2.8.0.1	00000000	kWh	
2 hónappal korábbi hónapvégi tárolt - Aktív energia export (-A)	2.8.0.2	00000000	kWh	
1 hónappal korábbi hónapvégi tárolt - Aktív energia export (-A)	2.8.1.1	00000000	kWh	
2 hónappal korábbi hónapvégi tárolt - Aktív energia export (-A)	2.8.1.2	00000000	kWh	
1 hónappal korábbi hónapvégi tárolt - Aktív energia export (-A)	2.8.2.1	00000000	kWh	

9. Manuális görgetés

Név	Kijelző azonosító	Formátum	Egység	Megjegyzés
2 hónappal korábbi hónapvégi tárolt - Aktív energia export (-A)	2.8.2.2	00000000	kWh	
1 hónappal korábbi hónapvégi tárolt - Reaktív energia import (+R)	3.8.0.1	00000000	kvarh	
2 hónappal korábbi hónapvégi tárolt - Reaktív energia import (+R)	3.8.0.2	00000000	kvarh	
1 hónappal korábbi hónapvégi tárolt - Reaktív energia export (-R)	4.8.0.1	00000000	kvarh	
2 hónappal korábbi hónapvégi tárolt - Reaktív energia export (-R)	4.8.0.2	00000000	kvarh	
1 hónappal korábbi hónapvégi tárolt - Aktív energia (+A + -A) összesített	15.8.0.1	00000000	kWh	
2 hónappal korábbi hónapvégi tárolt - Aktív energia (+A + -A) összesített	15.8.0.2	00000000	kWh	
Firmware verzió	0.2.0	XXXXXXXX	/	
Külső elem feszültsége	96.6.11	0.00	V	
Maximum teljesítmény regiszter - aktív import (+A)	1.6.0	0000.00	kW	
Maximum teljesítmény regiszter - aktív export (-A)	2.6.0	0000.00	kW	
Maximum teljesítmény regiszter - aktív import (+A) - tarifa 1	1.6.1	0000.00	kW	
Maximum teljesítmény regiszter - aktív import (+A) - tarifa 2	1.6.2	0000.00	kW	
Maximum teljesítmény regiszter - aktív export (-A) - tarifa 1	2.6.1	0000.00	kW	
Maximum teljesítmény regiszter - aktív export (-A) - tarifa 2	2.6.2	0000.00	kW	

10. Előző két mentett hónapvégi mérő megjelenítése

A mérő a manuális/kézi kijelző léptetési módban az éppen aktuális mérő állás mellett megjeleníti az előző két hónap végén mentett mérő állásokat is.



A aktuális mérő állás: 2158 kWh

A mérő képes a kijelzőn megjeleníteni két havi tárolt értéket is. Ezeket 1 és 2 index szám jelzi, az aktív tarifa mellett.



1 hónappal korábbi hónapvégi tárolt érték: 1460 kWh.



2 hónappal korábbi hónapvégi tárolt érték : 857 kWh.